



## سرآمد صنعت ایساتیس

تولید کننده تجهیزات فرودگاهی، ترمینالی و صنعتی





## فهرست

باسکول توزین بار مسافر (صفحه ۶)



چرخ دستی ممل بار مسافر (صفحه ۸)



راه بند نرده ای / راه بند نواری (صفحه ۱۰)



راه بند طنابی (صفحه ۱۲)



رولیک ایکس ری & رولیک هرزگرد  
انتهایی (صفحه ۱۴)



مماظا ایکس ری (صفحه ۱۶)



صندلی انتظار (صفحه ۱۸)



صندلی استرامت (صفحه ۲۰)

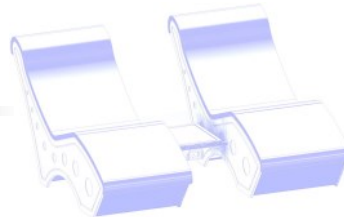

کانترا امراز هویت / کانترا بوردینگ (صفحه ۲۲)



کانترا اطلاعات (صفحه ۲۴)



کانترا پذیرش (صفحه ۲۶)



کانترا گذرنامه (صفحه ۲۸)



میز بازرسی (صفحه ۳۰)



نقاله پالتی دوار (صفحه ۳۲)



نقاله نواری فطی (صفحه ۳۴)

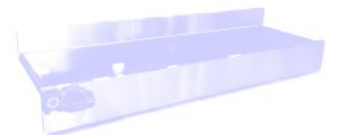

نقاله نواری کرنر (۹۰درجه) (صفحه ۳۶)





ادعای کنیم که بهترینیم اما خریدیم که بهترین ما را برگزیده اند

شرکت سرآمد صنعت ایساتیس (سهامی خاص)

### تولید کننده تجهیزات فرودگاهی، ترمینالی و صنعتی

پس از ۱۸ سال تلاش و تجربه در زمینه تولید و راه اندازی تجهیزات و اجرای پروژه های فرودگاهی با تکیه بر دانش و تجربه مهندسی و کادر اجرایی زنده خود بر آن شده ایم تا با تاسیس شرکت سرآمد صنعت ایساتیس در قالب یک واحد تولیدی و صنعتی گامی محکم در راستای پیشرفت و تعالی ایران عزیز برداشته و با تولید محصولات با کیفیت میهن خود را از تولیدات خارجی بی نیاز سازیم.

این مجموعه با الهام از دانش روز و به کارگیری ماشین آلات مکانیکی و الکترونیکی، خطوط تولید، رنگ، کنترل کیفیت و استفاده از تخصص و تجربه مهندسی و پرسنل جوان و خلاق خود سرانجام در خردادماه سال یک هزار و سیصد و نود و دو اقدام به تاسیس شرکت سرآمد صنعت ایساتیس نمود.

این شرکت تولیدی با بهره گیری از مواد اولیه درجه یک، علاوه بر تولید محصولاتی با کیفیت و قابل رقابت با نمونه های خارجی با ایجاد فضای رقابتی سالم و همچنین فراهم سازی چندین فرصت شغلی به صورت مستقیم و غیرمستقیم گامی دیگر در راستای چشم انداز توسعه و موفقیت میهن عزیز خود برداشته است.

ایساتیس با بررسی نیازهای فرودگاهها و ایرلاین ها و با هدف بهبود کیفیت محصولات و به پشتوانه مهندسان خلاق و مجرب و با اعمال نکات مورد نظر کارشناسان شرکت فرودگاهها و ناوبری هوایی ایران، همواره در حال اصلاح و ارتقای کمی و کیفی تولیدات خود بوده که در این راستا، هر محصول عملیات علیهمده ای را به خود اختصاص داده بطوریکه طرح نهایی محصول، مآید این کلام بوده و قابل رقابت با نمونه های خارجی می باشد.



*“We do not claim that we are the best, yet we are glad that we are selected by the bests”*

## Saramad Sanat Isatis Co.

### **Airport, Terminal & Industrial Equipment Producer**

After 18 years of hard work and experience in terms of producing airport equipment, the Saramad Sanat Isatis Company is trying to take one step forward in advancing our dear country Iran by the help of our experienced engineers and staff. By so doing, we have done our best to produce Iranian products that make us independent of foreign products and services.

This complex, via employing the most up-to-date knowledge, mechanical and electronic machineries, product lines, color, quality control, the experience of expert engineers and personnel, established Saramad Sanat Isatis Company in 2013.

Isatis Company has made a huge progress to improve the advancement landscape of Iran by using perfect raw materials, producing high-quality products able to compete with foreign counterparts, and providing multiple direct and indirect job opportunities.

Isatis has analyzed the needs of airports and airlines to increase the quality of products. Besides, with the help of its innovative engineers and experts opinions, Isatis has continuously tried to reform and improve the quality of its products so that the final products can easily compete with the foreign counterparts.

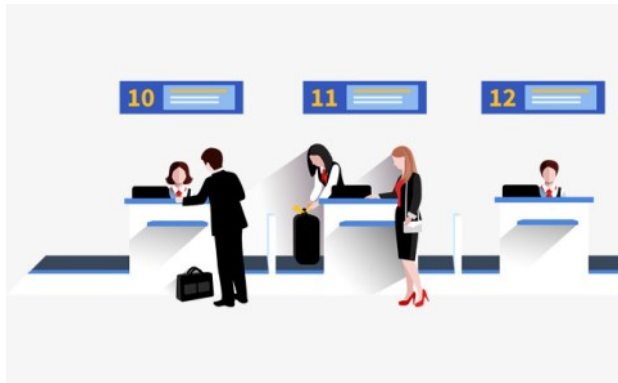

## باسکول توزین بار مسافر

Code: M11030



کد ملی کالا (ایران کد)

۲۵۳۱۳۳۰-۹۰۳۸۵-۰۰۰۱



## مشخصات فنی:

۱. ظرفیت ترازو: ۴۰۰ کیلوگرم
۲. دارای ۴ لودسل توزین
۳. طول: ۲۰۰ cm / عرض: ۹۰ cm
۴. ارتفاع کم جلوی باسکول جهت رفاه حال مسافر (۲۸ سانتیمتر)
۵. جنس درب جلو و درپوش بالایی دیواره ها از ورق استیل نگیر با ضخامت ۲ میلی متر
۶. جنس دیواره ها از ورق آهن ۱.۵ میل با پوشش رنگ الکترواستاتیک و یا به درخواست کارفرما از جنس استیل
۷. کیفیت بالا در استیل کاری و پرداخت
۸. سرعت نوار ترازو ۱۲ متر در دقیقه قابل تنظیم
۹. ظرفیت موتور در حمل بار ترازو حداقل ۱۵۰ کیلوگرم
۱۰. تسمه ترازو از جنس PVC پشت پلی استر با ضخامت ۲ میلی متر
۱۱. دارای سیستم اینورتر جهت کاهش استهلاک و نرمی عملکرد و ....
۱۲. وزن دستگاه: ۲۱۱ کیلوگرم

Mash'had Airport

فرودگاه مشهد- ترمینال ۲





# چرخ دستی آلومینیمی مسافر

Code: M22010



2334000903850001



کد ملی کالا (ایران کد)

۲۳۳۴۰۰۰-۹۰۳۸۵-۰۰۰۱



isatis MultiMedia Manual

نشان "دارا بودن منوال چند رسانه ای ایساتیس"





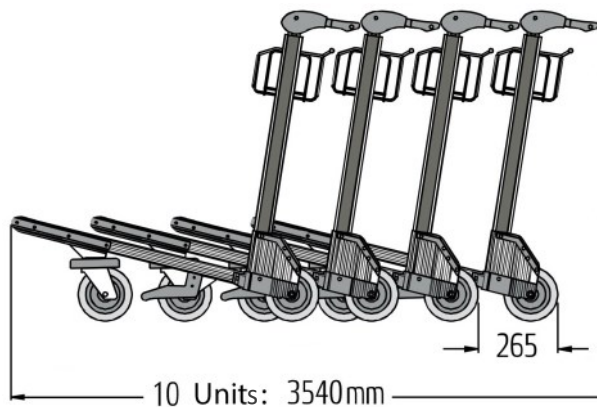
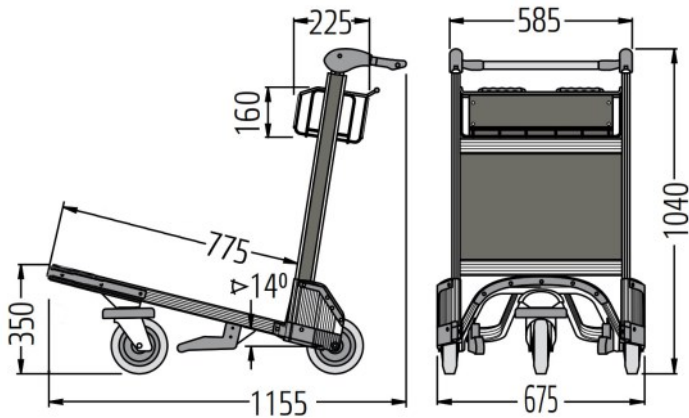

### مشخصات فنی:

۱. ظرفیت حمل بار دینامیک ۲۵۰ کیلوگرم
۲. ظرفیت تحمل بار استاتیک ۴۰۰ کیلوگرم
۳. جنس: آلومینیم گرید ۶۰۶۳ آندایز شده
۴. وزن ۱۹/۲ کیلوگرم
۵. قابل اطمینان بدلیل وضعیت ترمز در حالت نرمال (که با فشردن دسته، آزاد میگردد)
۶. کیفیت محصول مطابق استاندارد اروپایی
۷. تامین کننده فضای مناسب جهت برچسب های تبلیغاتی
۸. سبک و دارای طرح زیبا و طول عمر بالا
۹. دارای سبد به حجم ۱۵ لیتر
۱۰. فضای انبارداری بسیار کم (۲۶/۵ سانتی متر)

Iran Airports Company (project of 3000 units)

اجرای پروژه مناقصه ۳۰۰۰ عدد چرخ دستی شرکت فرودگاهها و ناوبری هوایی ایران





## راه بند نواری و نرده ای

Code: M33010

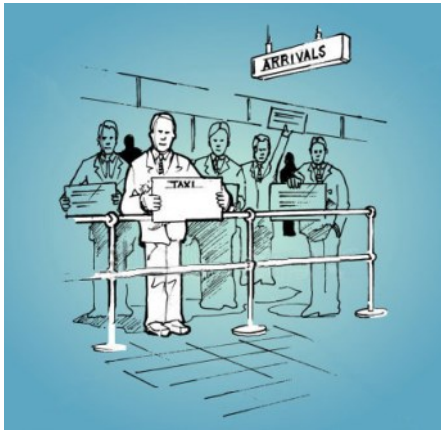

Code: M33210



1172200903850001



کد ملی کالا (ایران کد)

۱۱۷۲۲۰۰-۹۰۳۸۵-۰۰۰۱



1172200903850002



کد ملی کالا (ایران کد)

۱۱۷۲۲۰۰-۹۰۳۸۵-۰۰۰۲





### مشخصات فنی راه بند نواری:

۱. وزنه تعادل پایه (پلیت) به قطر ۳۰ سانتیمتر و ضخامت ۱/۵ سانتیمتر
۲. وزن پلیت تعادل: ۸/۴ کیلوگرم
۳. وزن کل: ۱۱ کیلوگرم
۴. ارتفاع ستون: ۹۰ سانتیمتر
۵. طول تسمه: ۱۹۷ سانتیمتر
۶. مرکز تا مرکز ۲ عدد پایه راه بند: ۲۰۳ سانتیمتر
۷. جنس قالباق و ستون: استینلس استیل ۳۰۴
۸. قبول سفارش چاپ اختصاصی بر روی نوار



### مشخصات فنی راه بند نرده ای:

۱. ارتفاع: ۷۵ سانتیمتر تا ۱ متر یا مطابق سفارش
۲. طول: ۱۸۰ سانتیمتر تا ۲ متر یا مطابق سفارش
۳. جنس: استیل ۳۰۴ یا آهن با رنگ آمیزی الکترو استاتیک
۴. قطر لوله های استیل: ۲۵\*۱/۵ و ۳۸\*۱/۵ و قوطی استیل ۲۰\*۴۰
۵. قطر لوله های آهن: ۴۲\*۱/۵ و ۲۵\*۱/۵





راه بند طنابی (ستون تشریفات)

Code: M33410



کد ملی کالا (ایران کد)

۱۱۷۲۲۰۰-۹۰۳۸۵-۰۰۰۳





### مشخصات فنی:

۱. وزنه تعادل پایه (پلیت) به قطر ۳۰ سانتیمتر و ضخامت ۱/۵ سانتیمتر
۲. وزن پلیت تعادل: ۸/۴ کیلوگرم
۳. وزن یک پایه با طناب: ۱۱/۲ کیلوگرم
۴. ارتفاع ستون: ۱۰۰ سانتیمتر
۵. طول طناب: ۱/۵ متر از جنس ابریشمی بافته شده
۶. جنس قالیپاق و ستون: استینلس استیل ۳۰۴
۷. طراحی زیبا



## رولیک ایکس ری &

## رولیک هرزگرد انتهای نقاله نواری

Code: سری M44

کد ملی کالا (ایران کد)

۳۸۲۵۱۲۰۹۰۳۸۵۰۰۰۲

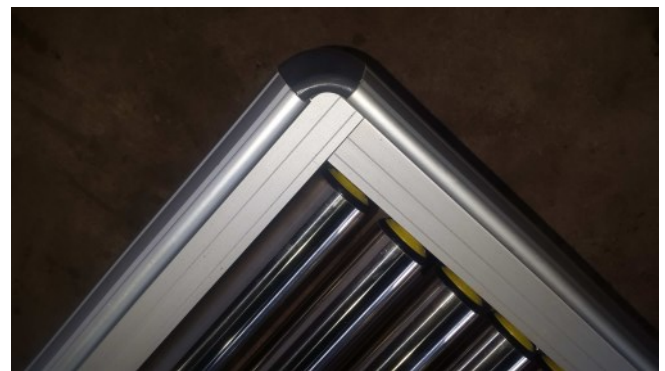
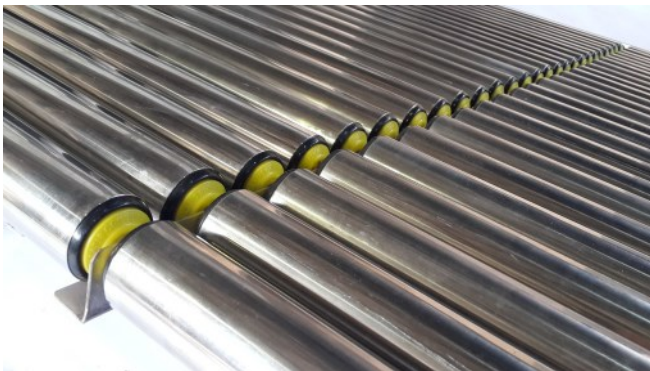

## مشخصات فنی رولیک ایکس ری:

۱. جنس شاسی رولیک دستگاه های ایکس ری مدل 6030 و 6040 و 7555 و 522 و 622: آلومینیوم با پروفیل اختصاصی  
(مدل رولیک: سری M44000)
۲. جنس شاسی رولیک دستگاه های ایکس ری مدل 9075 و 100\_100 و 528: استیل (مدل رولیک: سری M44200)
۳. طول مطابق سفارش: از نیم متر تا ۳ متر
۴. فاصله مابین رول ها: ۵ میلی متر
۵. رولر ها از جنس استیل ۳۰۴ به قطر ۵۱ mm و ضخامت ۱/۲۵ mm
۶. سهولت در تعویض رولر
۷. پایه ها قابل رگلاژ
۸. رابط و اتصالات شکیل در اجزای آلومینیومی
۹. عرض و ارتفاع، متناسب با مدل دستگاه ایکس ری، متغیر می باشد.

Imam International Airport – SALAM Terminal

فرودگاه امام – ترمینال سلام





## محافظ ایکس ری

Code: M44600





## مشخصات فنی:

۱. جنس بدنه از اکریلیک شفاف ۱۰ میل
۲. شاسی از جنس استیل
۳. امکان نقش لوگوی سفارشی بر روی دیواره های اکریلیک
۴. ابعاد، متناسب با مدل دستگاه ایکس ری، متغیر میباشد

Gorgan & Mash'had Airports Project

پروژه فرودگاههای گرگان و مشهد

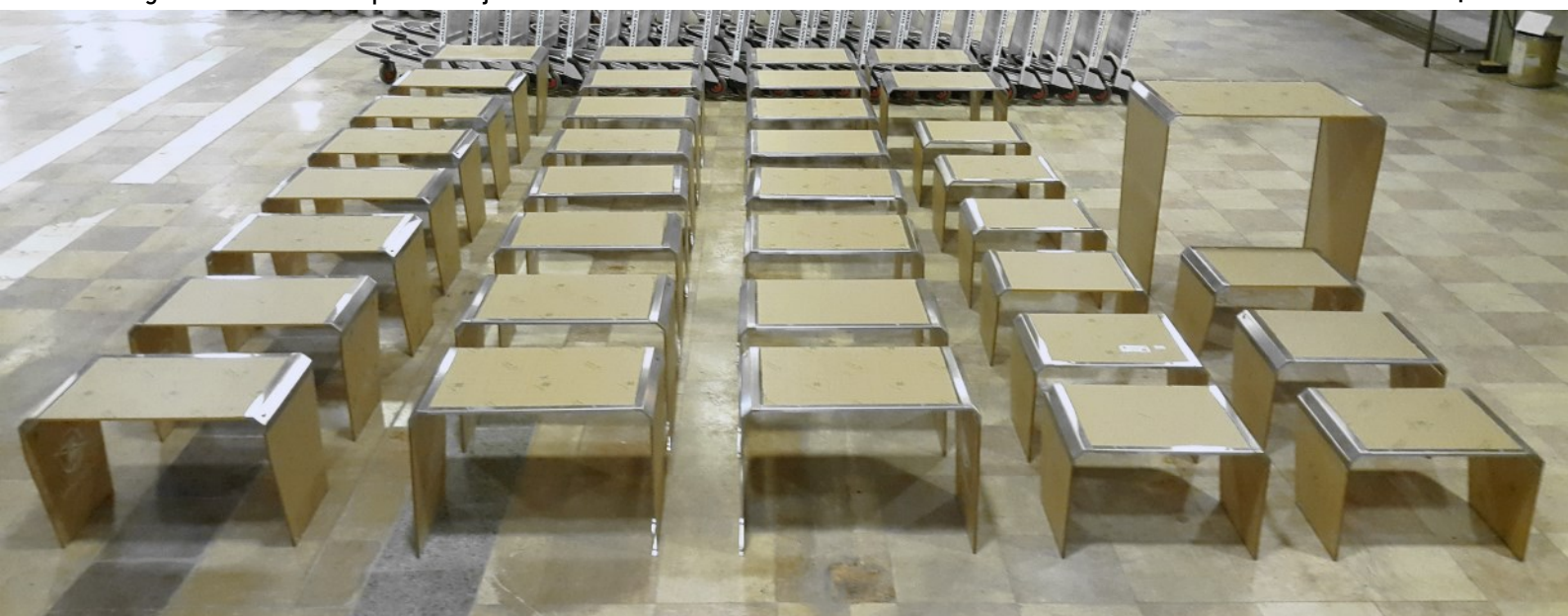



## صندلی انتظار / نیمکت

مدل پرواز

Code: M66000 سری

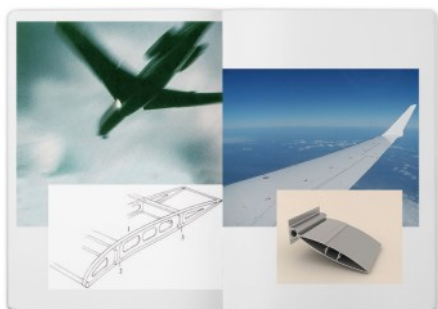

1111100903850001



ایران کد (۳ نفره)  
۱۱۱۱۱۰۰۹۰۳۸۵۰۰۰۱



1111100903850002



ایران کد (۴ نفره)  
۱۱۱۱۱۰۰۹۰۳۸۵۰۰۰۲

وجه تسمیة نامگذاری این مدل به نام "پرواز" ، شباهت پروفیل های آن با طرح و جنس بال هواپیما می باشد.

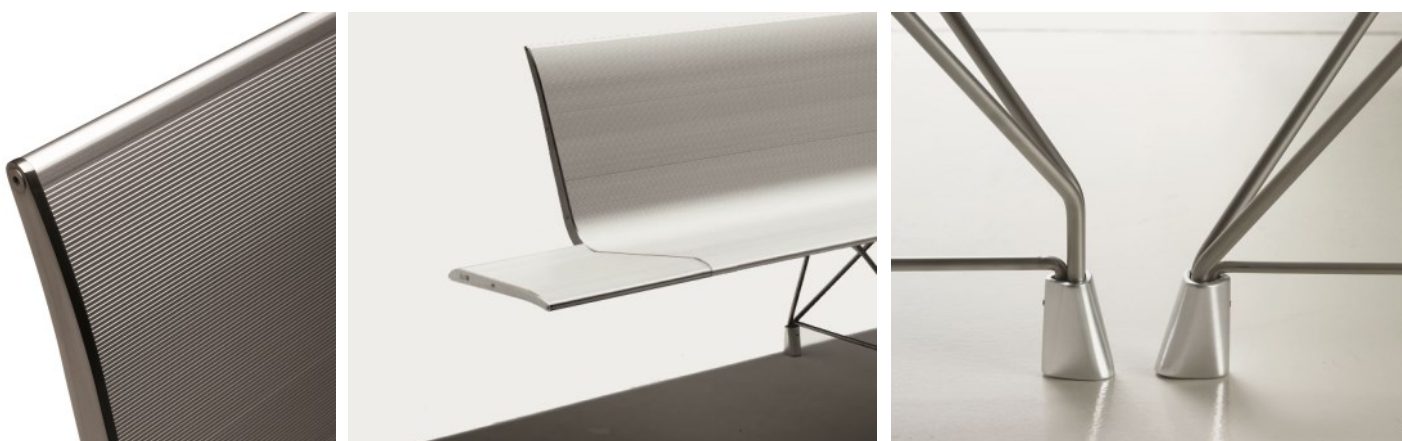



### مشخصات فنی:

تعداد نفرات صندلی	طول صندلی بدون میز* (متر)
۲	۱٫۲۵
۳	۱٫۸۷
۴	۲٫۴۹
۵	۳٫۱۱
۶	۳٫۷۳
۷	۴٫۳۵
۸	۴٫۹۷

\* طول میز : ۳۸ cm

۱. جنس: آلومینیم اکسترودی آندایز شده
۲. امکان سفارش در طول های متفاوت از ۲ نفره تا ۸ نفره مطابق جدول روبرو
۳. دارای فقط ۲ پایه برای تمام طولها
۴. دارای طرح های مختلف نیمکت بصورت پایه دار یا دیواری
۵. طرح مدرن اروپایی، برنده ۸ جایزه طراحی در اروپا و آمریکا
۶. قابلیت انتخاب آپشنال مطابق جدول زیر:

<ul style="list-style-type: none"> <li>• بدون دسته</li> <li>• با دو دسته در طرفین صندلی</li> <li>• با دسته کامل برای تمام نفرات</li> </ul>	<ul style="list-style-type: none"> <li>• بدون پد</li> <li>• با پد (نشیمن و پشتی)</li> </ul>	<ul style="list-style-type: none"> <li>• بدون میز</li> <li>• با ۱ میز در یک طرف صندلی</li> <li>• با دو میز در طرفین</li> </ul>	<ul style="list-style-type: none"> <li>• بدون پریش برق</li> <li>• با پریش برق در زیر صندلی</li> <li>• با پریش برق در زیر دسته ها</li> </ul>
--	---	--	---

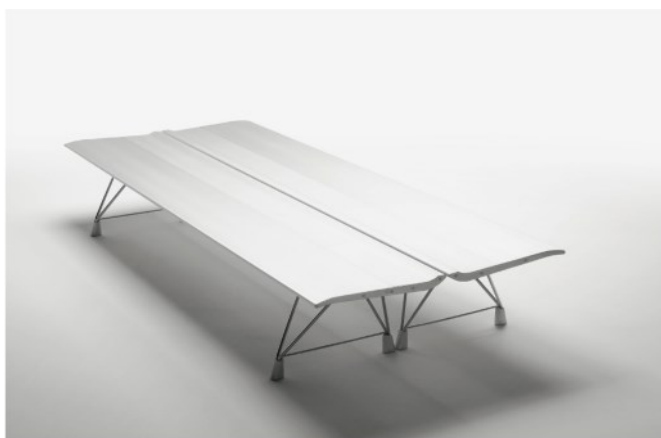

نیمکت پایه دار- طرح پرواز

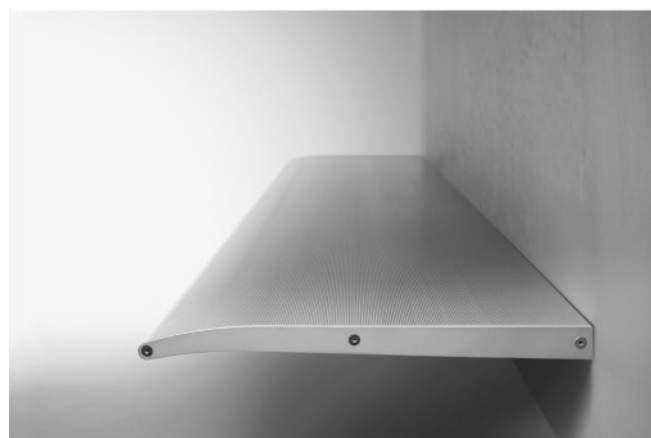

نیمکت دیواری- طرح پرواز

Mash'had Airport project

پروژه فرودگاه مشهد





## صندلی استراحت

Code: M66220



کد ملی کالا (ایران کد)

۱۱۱۱۱۰۰۹۰۳۸۵۰۰۰۳



## مشخصات فنی:

۱. قابل سفارش بصورت صندلی تک و یا سری (۲ یا ۳ یا ۴ یا ۵ یا ... تایی به سفارش کارفرما)
۲. طول صندلی ۱۷۵ cm ، عرض ۶۰ cm ، حداقل ارتفاع نشیمن ۴۱ cm ، ارتفاع کل ۹۲ cm ، ارتفاع میز میانی ۳۲ cm پشت تا پشت صندلی و میز (عرض کل) ۱۰۰ cm
۳. تشک به ضخامت ۲/۵ cm با روکش طرح چرم به عرض ۶۰ cm
۴. دیواره ها از جنس MDF به ضخامت ۱۶ میلی متر با روکش و کیوم طبق سفارش کارفرما
۵. بدنه مستحکم بدلیل شاسی فلزی داخلی و اتصال با رابط های فلزی عرضی
۶. دارای فضای مناسب داخلی جهت نگهداری کیف و وسایل شخصی در هنگام استراحت و حفظ امنیت آنها
۷. دارای جک نگهدارنده درب جهت سهولت استفاده و ایمنی مسافر
۸. دارای پرزهای برق قابل استفاده از بیرون و داخل باکس صندلی، بمنظور شارژ لپتاپ و موبایل با تامین فضای مناسب جهت استقرار این وسایل
۹. وزن صندلی تک با میز: ۵۷kg

Isfahan Airport project

پروژه فرودگاه اصفهان





## کانتر احراز هویت / بوردینگ

Code: M77210



کد ملی کالا (ایران کد)

۱۱۷۵۲۲۰۹۰۳۸۵۰۰۱۰





## مشخصات فنی:

۱. ابعاد کلی کانتر: طول=۷۷ / عرض=۷۰ / ارتفاع=۱۱۵ سانتی متر
۲. بدنه کانتر از ورق ام دی اف ۱۶ میل CNC شده و با روکش پی وی سی و کیوم می باشد.
۳. اسکلت بندی کمد داخلی به منظور جلوگیری از هرگونه لرزش و تولید صدا از جنس MDF و به طور جداگانه ساخته شده و پس از ساخت، در محل خود ثابت می گردد.
۴. صفحه روی میز، تاج و پیشخوان از جنس کورین (اکریلیک ضد باکتری) می باشد.
۵. وزن: ۷۲ kg

Imam International Airport- SALAM Terminal

فرودگاه امام- ترمینال سلام





## کانتر اطلاعات

Code: M77610



کد ملی کالا (ایران کد)

۱۱۷۵۲۲۰۹۰۳۸۵۰۰۱۲







## مشخصات فنی:

۱. طرح کلی کانتر: قابل سفارش
۲. ابعاد عمومی کانتر: ارتفاع: ۱۲۰ / طول: طبق سفارش / عرض: ۶۰ / ارتفاع میز: ۷۵ سانتی متر
۳. فریم اصلی میز از قوطی ۴۰\*۲۰ میلی متری بوده و تمام بدنه از طرف بیرون با MDF به ضخامت ۸ میل و ورق استیل به ضخامت ۱ میل روکش می گردد.
۴. نمای جلوی کانتر، صفحه روی میز و دست انداز کانتر از جنس کورین (اکریلیک ضد باکتری) تهیه شده و رنگ آن متناسب با تم محیط از طرف کارفرما قابل سفارش می باشد.
۵. در قسمت جلوی کانتر، یک پیشخوان از جنس کورین بصورت محکم و مقاوم که قابلیت تحمل وزن کیف مسافر را داشته باشد نصب می گردد.
۶. کاربری کانتر با توجه به محیط نصب، می تواند ۱ وجهی (منصوبه در کنار دیوار)، ۱/۵ وجهی (مانند پروژه ترمینال سلام)، ۲ وجهی (منصوبه در کنج سالن)، ۳ وجهی (متمایل به میانه سالن) و یا ۴ وجهی (منصوبه در وسط سالن [جزیره ای]) باشد که در صورت درخواست کارفرما، توسط سازنده، قابل طراحی خواهد بود.

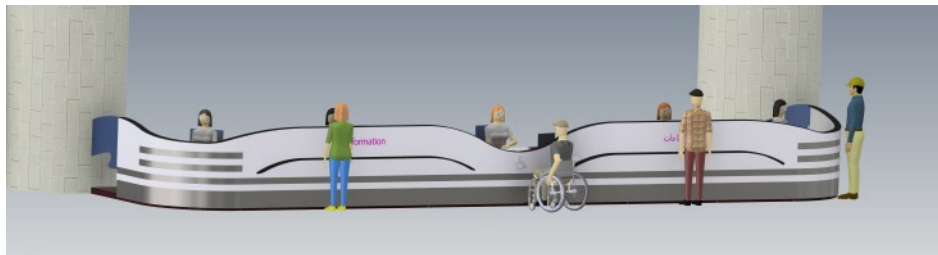

Imam International Airport- SALAM Terminal

فرودگاه امام- ترمینال سلام





# کانتور پذیرش مسافر

Code: M77000 سری

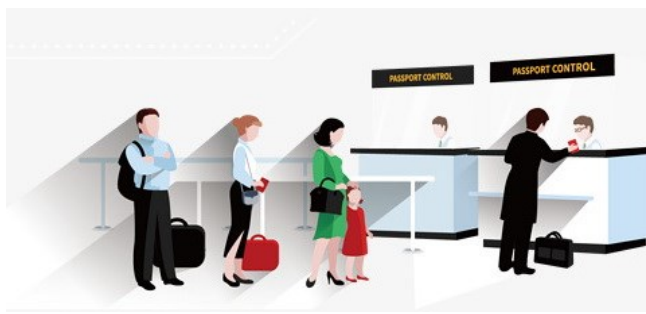

1175220903850008



ایران کد (۱ نفره)  
۱۱۷۵۲۲۰۹۰۳۸۵۰۰۰۸



1175220903850009



ایران کد (۲ نفره)  
۱۱۷۵۲۲۰۹۰۳۸۵۰۰۰۹



### مشخصات فنی:

۱. میز کانترمن و پیشخوان های بالایی و پایینی مسافر و نمای جلویی از جنس کورین درجه یک کره ای
۲. روکش بدنه کانتر از جنس استیل ۳۰۴ ضد زنگ روکش دار خش دار
۳. بدنه بسیار مقاوم چند جداره (ترکیبی از استیل، شاسی آهنی و ۲ لایه صفحه MDF)
۴. قابل سفارش طرح قوسی و طرح تخت
۵. فضا سازی مناسب در کمدها و کشوها و رعایت ابعاد استاندارد محل پرینتر مخصوص مورد تأیید شرکت فرودگاهها
۶. وزن کانتر انفره: 200 kg ، پهنای مفید: 120 cm
۷. وزن کانتر ۲ نفره: 290 kg ، پهنای مفید: 180 cm

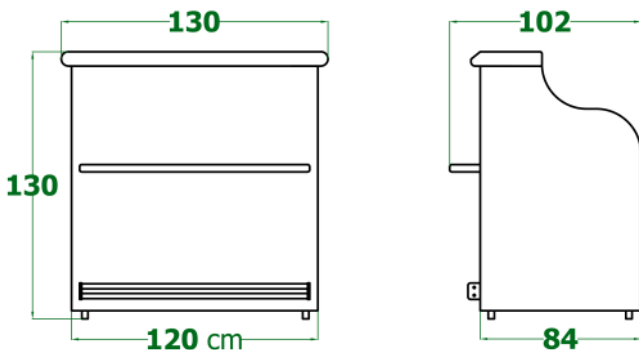

Imam International Airport–SALAM Terminal

فرودگاه امام- ترمینال سلام





# کانتور گذرنامه



کد ملی کالا (ایران کد)

۱۱۷۵۲۲۰۹۰۳۸۵۰۰۱۱

محل رکابی  
Code: M77420



## مشخصات فنی:

۱. میز کانترمن و پیشخوان های بالایی و پایینی مسافر و نمای جلویی از جنس کورین درجه یک کره ای
۲. روکش بدنه کانتر از جنس استیل ۳۰۴
۳. بدنه مقاوم چند جداره
۴. ابعاد کانتر ۱ نفره: ۱/۵\*۱/۵ متر
۵. ابعاد کانتر ۲ نفره: ۱/۵\*۳ متر
۶. دیواره دورتادور بالایی، شیشه سکوریت ۱۰ میل
۷. رکاب آلومینیمی دور تا دور پای کانتر از پروفیل اختصاصی (در مدل رکابی)



مدل ساده  
Code: M77410

Maku Airport

فرودگاه ماکو





ایران کد (مدل T)  
۱۱۷۵۲۲۰۹۰۳۸۵۰۰۰۶



ایران کد (مدل مکعبی)  
۱۱۷۵۲۲۰۹۰۳۸۵۰۰۰۷



میز بازرسی طرح قدیمی- مدل T

Code: M77810



### مشخصات فنی مدل T (طرح قدیمی):

۱. ابعاد (cm): طول ۱۸۰ / عرض ۸۰ / ارتفاع ۷۵
۲. دارای شاسی آهن تقویت شده با MDF ۸ میل و در نهایت روکش با ورق استیل ۳۰۴
۳. صفحه روی میز از MDF ۱۶ میل با حاشیه تقویت شده دوپل به پهنای ۱۳ سانت (به ضخامت ۳۲ میل) و روکش میز با ورق استیل ۳۰۴
۴. جهت جلوگیری از صدمه به ساک مسافر گوشه های میز به صورت گرد طراحی شده و عاری از لبه تیز و برنده میباشد.
۵. پایه های زیر شاسی میز قابل رگلاژ میباشد.
۶. وزن: ۱۰۳ kg

### مشخصات فنی مدل مکعبی (طرح جدید):

۱. ابعاد (cm): طول ۱۷۰ / عرض ۸۰ / ارتفاع ۷۵
۲. شاسی پروفیل اختصاصی استیل ۳۰۴
۳. نمای بدنه میز به صورت ترکیبی از استیل و MDF روکش دار، رنگ به سفارش کارفرما
۴. صفحه روی میز از MDF ۱۶ میل با حاشیه تقویت شده دوپل به پهنای ۱۳ سانت (به ضخامت ۳۲ میل) و روکش میز با ورق استیل ۳۰۴
۵. جهت جلوگیری از صدمه به چمدان مسافر گوشه های میز به صورت ۴۵ درجه طراحی شده و عاری از لبه تیز و برنده میباشد.
۶. پایه های زیر شاسی میز قابل رگلاژ می باشد.
۷. شاسی و بدنه میز، کاملاً از جنس استیل ۳۰۴ و به وزن ۳۸ کیلوگرم بوده و هیچگونه قوطی یا ورق آهن در آن به کار نرفته است.
۸. وزن: ۸۵ kg

Bandar Abbas Airport project

پروژه فرودگاه بندر عباس



میز بازسی طرح جدید- مدل مکعبی

Code: M77820



## نقاله پالتي دوار تخت و شيبدار

Code: M88210



Code: M88010



3825110903850004



كد ملي کالا (ايران كد)

۳۸۲۵۱۱۰۹۰۳۸۵۰۰۰۴



3825110903850003



كد ملي کالا (ايران كد)

۳۸۲۵۱۱۰۹۰۳۸۵۰۰۰۳





## مشخصات فنی نقاله پالتی تخت:

۱. ابعاد: ارتفاع: 53cm / عرض: 110cm / حداقل فضای بین دولاین: 116cm / حداقل فاصله پشت تا پشت دستگاه: 337cm / طول: مطابق با سفارش (در طرح های O، L و T)
۲. به ازای هر ۴۰ متر طول نقاله، یک دستگاه یونیت کشنده نصب می گردد. پیشنهاد میشود برای هر دستگاه نقاله با هر طول، ۱ دستگاه یونیت کشنده به عنوان اسندبای ایتیاغ گردد.
۳. الکتروموتور یونیت کشنده: برند مرغوب (ELK ایلماز) 4kw ، 1400 rpm . هر موتور دارای اینورتر جداگانه می باشد.
۴. گیربکس دستگاه از نوع حلزونی با نسبت ۱ به ۳۰ و از برند مرغوب (ایلماز) می باشد.
۵. پالتهای روی دستگاه از جنس ABS ضد سایش و بی صدا می باشد.
۶. دستگاه نقاله دارای کلیدهای توقف اضطراری و آژیر هشدار قبل از حرکت می باشد.

Mash'had Airport

فرودگاه مشهد- سالن ورودی





## نقاله نواری خطی

Code: M88400



کد ملی کالا (ایران کد)

۳۸۲۵۱۱۰-۹۰۳۸۵-۰۰۰۱

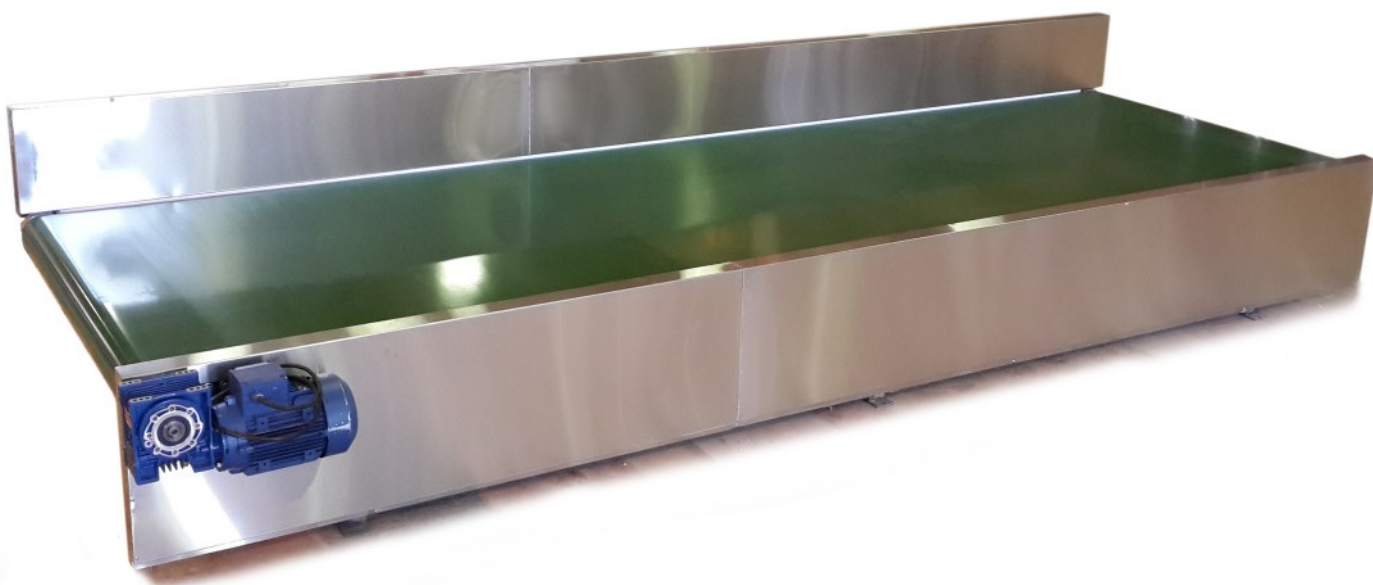

## مشخصات فنی:

۱. ابعاد: ارتفاع سطح نوار از ۴۶ الی ۵۶ سانتی متر قابل تنظیم / عرض پشت تا پشت، حداکثر ۱۳۰ سانتی متر
۲. سرعت تسمه، قابل کنترل و قدرت حمل بار، ۸۰ کیلو گرم در هر متر مربع می باشد.
۳. الکترو موتور و گیربکس از برند مرغوب (ایلماز) بصورت کوپل مستقیم بوده و موتور دارای اینورتر می باشد.
۴. غلتک انتقال قدرت دارای روکش لاستیکی پخت شده با ضخامت حداقل ۱۰ میلی متر می باشد.
۵. پوشش بدنه نقاله از ورق استیل ۳۰۴ با ضخامت ۱/۲۵ میلی متر می باشد.
۶. مسیر انتقال بار نقاله در قسمتهای لازم دارای دیواره به ارتفاع ۱۰ الی ۴۰ سانتی متر در یک یا هر دو طرف.
۷. تسمه با عرض ۱۱۵ سانتی متر از نوع PVC پشت پلی استر دولایه با ضخامت ۳mm می باشد.
۸. دستگاه نقاله دارای کلیدهای توقف اضطراری و آژیر هشدار قبل از حرکت می باشد.

Bushehr Airport

فرودگاه بوشهر

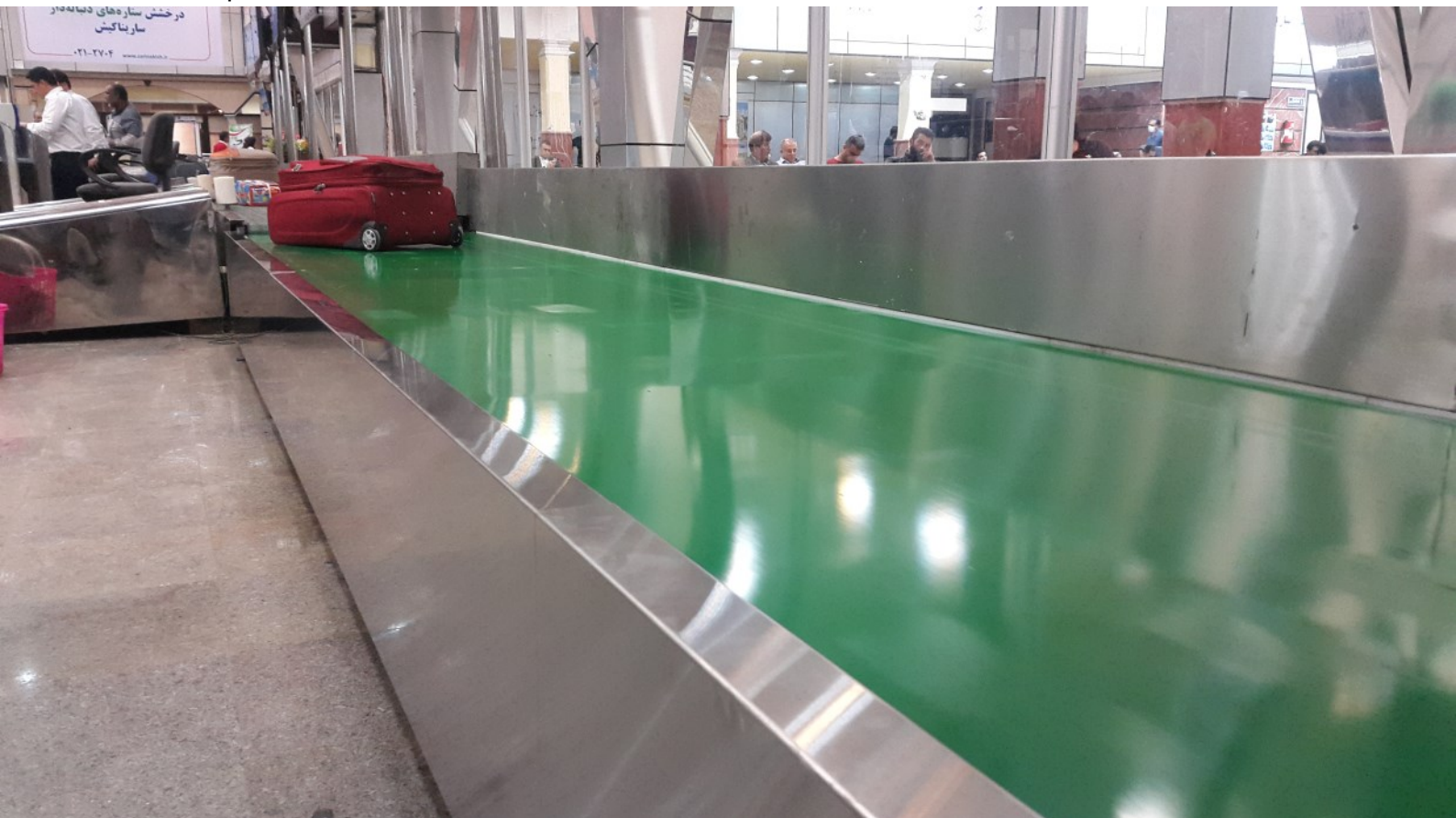



## نقاله نواری کرنر (۹۰ درجه)

Code: M88810



کد ملی کالا (ایران کد)

۳۸۲۵۱۱۰-۹۰۳۸۵-۰۰۰۲

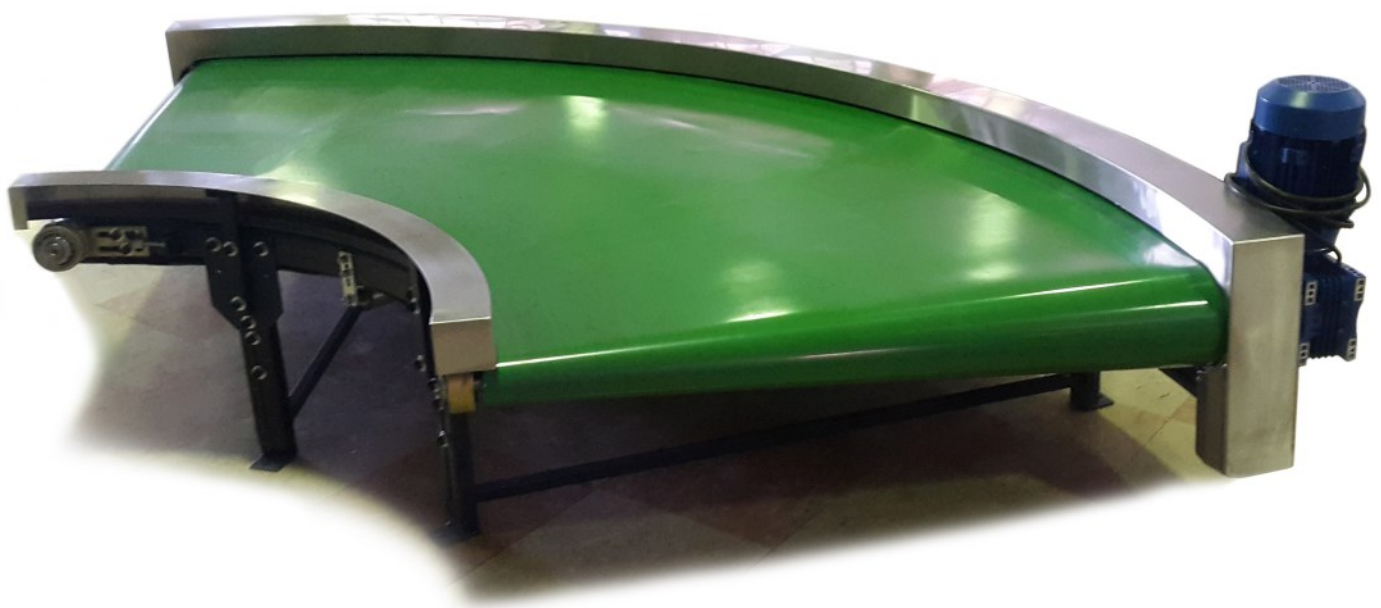

## مشخصات فنی:

۱. ابعاد نقاله ۹۰ درجه: عرض مفید دهنه: ۱۱۵ cm / ارتفاع: از ۴۶ الی ۵۶ سانتی متر قابل تنظیم / پشت تا پشت: ۲۱۰/۵ cm
۲. بهبود فوق العاده در عملکرد نسبت به دستگاههای مشابه و عدم خواب دستگاه بدلیل استفاده از سیستم بلبرینگ بجای سیستم اورینگ
۳. تسمه از جنس PVC پشت پلی استر ۲ لایه با ضخامت ۳ میل و به صورت آپارات شده می باشد.
۴. الکتروموتور ۱.۵ کیلو وات و با گیر بکس بصورت کوپل مستقیم بوده و مجهز به سیستم اینورتر می باشد.
۵. بدنه نقاله از ورق استیل نگیر با ضخامت ۱/۵ و ۳ میلی متر می باشد.

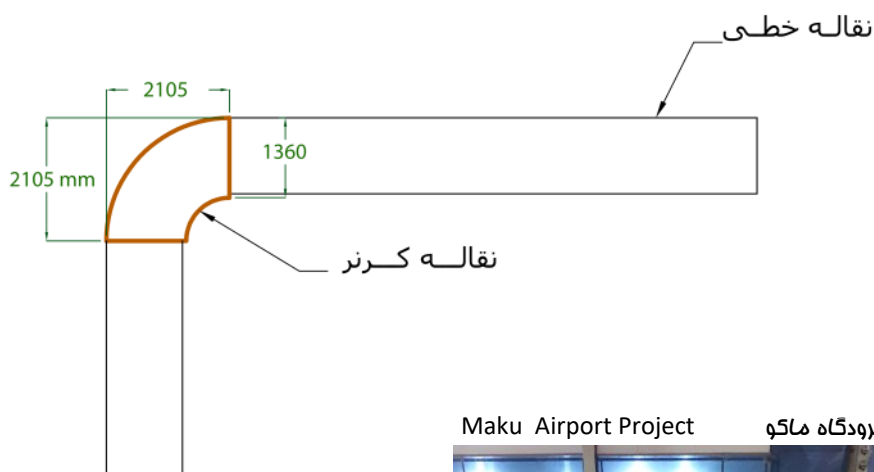

Maku Airport Project

پروژه فرودگاه ماکو



# Contents

Check-in Belt Scale (page 6)



Passenger Trolley (page 8)



Steel Barricade /  
Crowd Control Barrier (Retractable Belt Stanchion) (page 10)



Queue Control Barrier  
(Ceremonial Rope Stanchion) (page 12)



Roller Table for X-Ray Scanner &  
Gravity Roller (page 14)



X-Ray Scanner Protection Box (page 16)



Bench (page 18)



Lounge Chair (page 20)

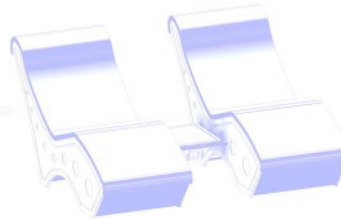

Security Control Desk / Boarding Counter (page 22)



Information Counter (page 24)



Check-in Counter (page 26)



Passport Control Desk (page 28)



Luggage Inspection Table (page 30)



Baggage claim Plate Carousel Conveyor  
(page 32)



Linear Belt Conveyor (page 34)

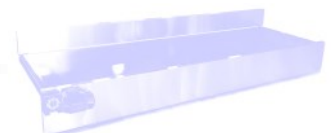

Corner Belt Conveyor (page 36)



## فرودگاه های تحت پشتیبانی ایساتیس:

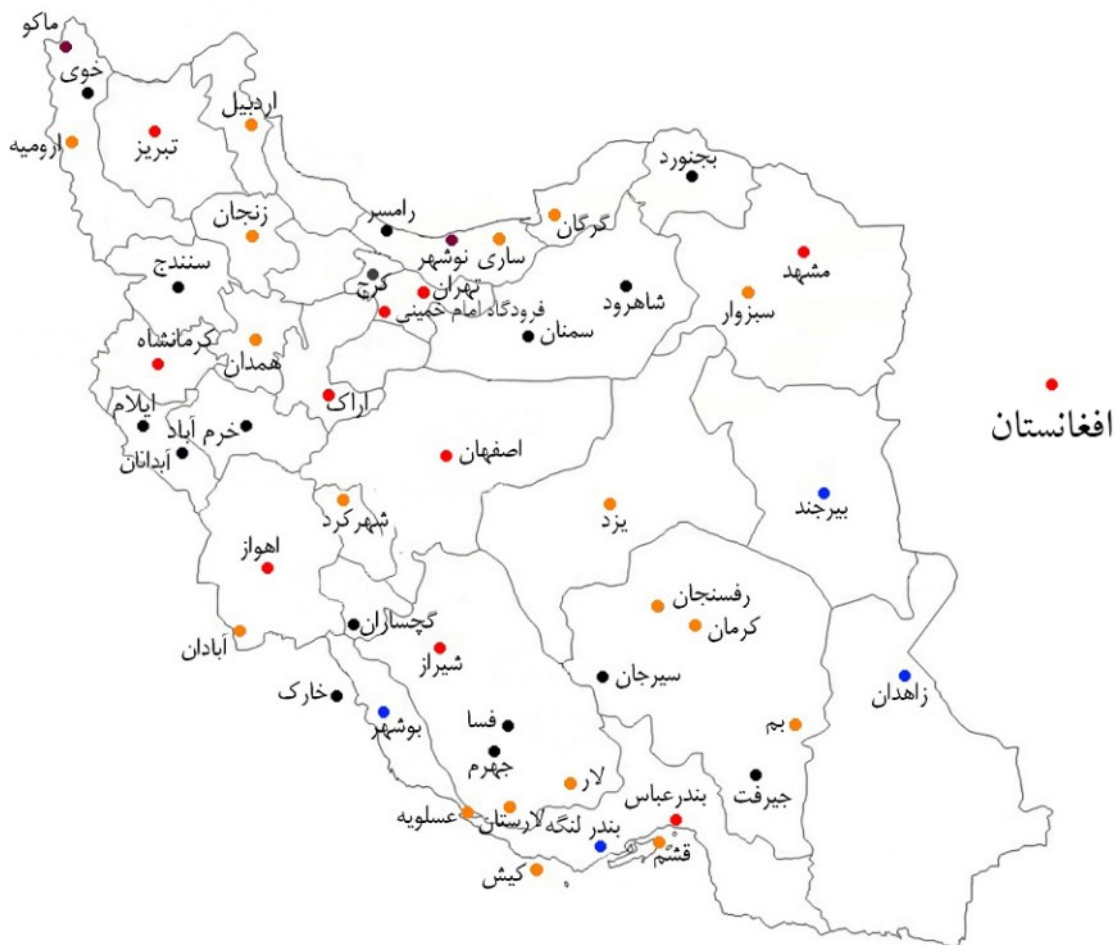

### دیگر مشتریان ایساتیس:

اداره پست- اداره کل راهداری استان آذربایجان غربی- اداره کل بنادر و دریانوردی بوشهر- آستان قدس رضوی- بانک مرکزی- پتروشیمی- راه آهن- صنایع دفاع- سازمان منطقه آزاد کیش- شرکت ایران خودرو دیزل- شرکت ملی ساختمان- شرکت نفت- شرکت فرودگاهها و ناوبری هوایی ایران- نهاد ریاست جمهوری- هلال احمر- سازمان تأمین اجتماعی- شرکت آب و فاضلاب سنندج- دانشگاه علوم پزشکی- دانشگاه معماری و هنر پارس- شرکت دنا صنعت- شرکت داروسازی پورسینا- شرکت رویای آبی کیش- شرکت کیا پژوهش- شرکت ابزار پارسیان- هتل اطلس مشهد- فضای سبز مشهد- شرکت تی تی بندرعباس- شرکت طبیعت زنده تهران- شرکت پاییز تجارت الوند- شرکت سیبا موتور- شرکت بهمن دیزل- شرکت توسعه الکترونیک ماهان- شرکت صنایع غذایی کوروش- شرکت بهشاد گشت سفیران- شرکت محصولات شوینده من- شرکت بهیار صنعت اصفهان- شرکت سلامت پروران طبیعت ماندگار- شرکت ایرانیان فناوران پارس- ...



**WebSite :** [www.isatisConveyor.com](http://www.isatisConveyor.com)

**Telegram Channel :** @AirportEquipments

**Telegram Contact :** @isatisConveyor

**Email:** [info@isatisConveyor.com](mailto:info@isatisConveyor.com)  
[isatisBox@Gmail.com](mailto:isatisBox@Gmail.com)

تلفن: ۰۲۱-۹۱۰۱۴۶۵۰

۰۲۱-۴۴۹۹۲۷۴۲

موبایل: ۰۹۱۰-۷۶۵۶۹۵۲

مدیریت: ۰۹۱۲-۲۶۱۰۹۵۳